

Nano Craft

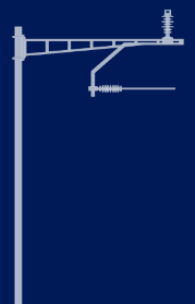

Signale ■ Abziehbilder

Signaux ■ *Décalcomanies*

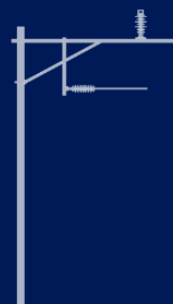
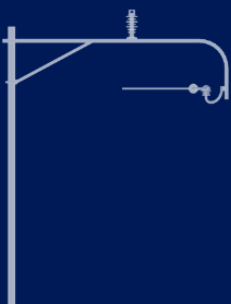
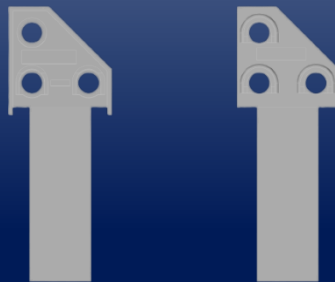

Signale ▪ *Signaux*

1

Abziehbilder ▪ *Décalcomanies*

2

Zwergsignale ▪ Signaux nains

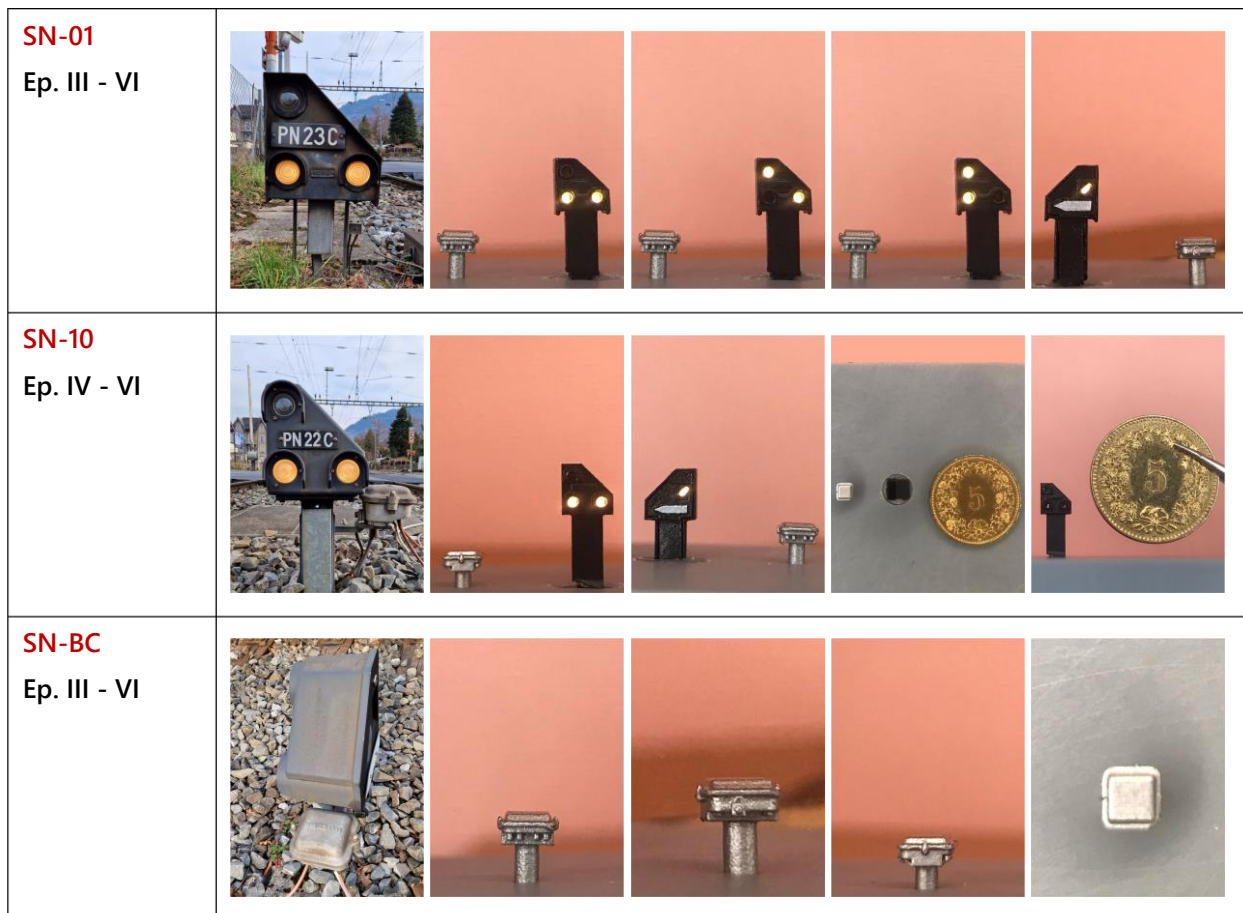





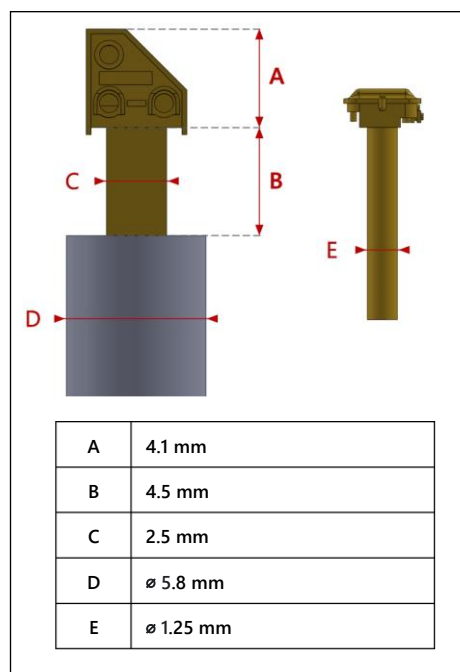

Die Zwergsignale gibt es in zwei verschiedenen Versionen. Jede Version besteht aus vier warmweissen LEDs (gemeinsame Anode), die dem realen Vorbild entsprechend leuchten. Jedes Signal wird mit einer Integra-Kabelbox verkauft. Alle Teile sind aus Messing. Jedes Signal wird vollständig von Hand zusammengebaut. Zahlreiche vorbildgetreue Details bieten selbst dem anspruchsvollsten Modellbauer einen überwältigenden Realismus. Jedes Signal wird vor dem Verpacken getestet.

Les signaux nains sont déclinés en deux versions distinctes. Chaque version est constituée de 4 LEDs blanc (anode commune) chaud dont l'allumage est conforme au modèle réel. Chaque signal est vendu avec une boîte de câbles Integra. Toutes les pièces sont en laiton. Chaque signal est entièrement assemblé à la main. De nombreux détails rapportés fidèles à la réalité offrent un réalisme saisissant aux modélistes les plus exigeants. Chaque signal est testé avant emballage.

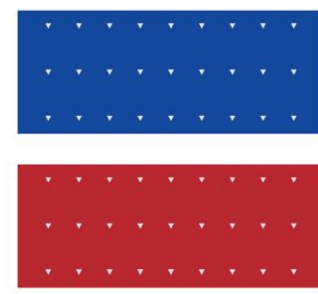

Abziehbilder ▪ Décalcomanies

<p>DA-0051</p> <p>Beschriftungsschilder für Ae 8/14 11801 Märklin</p> <p><i>Plaques d'inscription pour l'Ae 8/14 11801 Märklin</i></p>	 
<p>DA-0052</p> <p>ETCS 2 Markierungsdreieck</p> <p><i>Triangle de marquage ETCS 2</i></p>	 
<p>DA-0053</p> <p>Umnummerierungsset für Roco 46501 Hbbillns (für 8 Wagen)</p> <p><i>Kit de renumérotation de Hbbillns Roco 46501 (pour 8 wagons)</i></p>	 

Alle Abziehbilder werden mit Wasser aufgetragen. Die Verwendung eines Fixiermittels wird empfohlen.

Toutes les décalcomanies s'appliquent avec de l'eau et l'utilisation d'un fixateur est recommandée.